



USTM

Professional
water treatment

SK

**Návod na montáž a inštaláciu
systému reverznej osmózy**

CZ

**Návod k montáži a instalaci
systému reverzní osmózy**



SK Obsah

1. Technické údaje	03
2. Súčasti systému	04
3. Príprava na prácu	04
4. Inštalácia baterie	04
5. Inštalácia odtoku do kanalizácie	05
6. Príprava tlakovej nádrže	06
7. Pripojenie vody	06
7.a. - Pripojenie prívodu vody k flexibilnej hadici	07
7.b. - Pripojenie prívodu vody k nástennej baterii	07
7.c. - Pripojenie prívodu vody k ohybným trúbkám	08
8. Príprava systému – montáž kolienok	08
8.a. Korpusy WFW EMI	08
8.b. Korpusy WFU	08
9. Aktivácia systému	09
10. Inštalácia membrány	09
11. Spustenie systému	10
11.a. Návod na výmenu prefiltráčnych vložiek	10
11.b. Návod na výmenu inline vložiek	10
12. Často kladené otázky (FAQ)	11
13. Vložky dostupné v RO súpravách	11
14. Schéma konštrukcie RO systémov	12
15. Schéma konštrukcie systému s čerpadlom ROPOMP	13

CZ Obsah

1. Technické údaje	14
2. Součásti systému	15
3. Příprava na práci	15
4. Příprava na práci	15
5. Instalace odtoku do kanalizace	16
6. Příprava tlakové nádrže	17
7. Připojení vody	17
7.a. - Pripojenie prívodu vody k flexibilnej hadici	18
7.b. - Připojení vodního prívodu k nástěnné baterii	18
7.c. - Připojení vodního prívodu k ohybným trúbkám	19
8. Příprava systému – montáž kolének	19
8.a. Korpusy WFW EMI	19
8.b. Korpusy WFU	19
9. Aktivace systému	20
10. Instalace membrány	20
11. Spuštění systému	21
11.a. Návod k výměně předfiltráčních vložek	21
11.b. Návod k výměně inline vložek	21
12. Často kladené otázky (FAQ)	22
13. Vložky dostupné v RO sadách	22
14. Schéma konstrukce RO systému	23
15. Schéma konstrukce systému s čerpadlem ROPOMP	24

2. Súčasti systému

1. RO systém so súpravou vložiek
2. Nádrž (ROTP19)
3. Membrána (TLC75)
4. Batéria: jednoduchá FCC pre R04
a R05 (4a); dvojitá FCDC (4b)
5. Kľúč WRT
6. Hadička 6,5 m (TUBE14)
7. Ventil pre nádrž Q-CV1244 alebo J-CV1244
8. Sada tvaroviek
9. Návod
10. Prípojka vody (jedno z troch: C-38, C-12,
C-34 spolu s distančnou spojkou)
11. Ventil pripojenia vody 1/4" (BV-1414)
12. Vymeniteľné prípojky (pre telesá WFU)

Ukazovateľ výmeny vložky – Timestrip*

Jednorazový indikátor zobrazujúci uplynutie času. Umožňuje vizuálne pripomenutie o potrebe výmeny vložky za novú.



*Len pri systémoch s vložkou L-YOUNG



3. Príprava na prácu

Pred začatím práce sa uisti, že v krabici sú všetky diely.

Užitočné budú aj ďalšie náradie, ako napríklad:

a) Vítacka a vrtáky

- vrták č. 11 na kov, kameň alebo drevo (v závislosti od miesta montáže batérie)
- vrták č. 7 na kov (na odtok do kanalizácie)

b) Nastaviteľný kľúč alebo ploché kľúče na prípojky vody (podľa prípojky)

- č. 29, 30 – pre prípojku 3/4"
- č. 23 – pre prípojku 1/2"
- č. 22 – pre prípojku 3/8"

a) Kľúče:

- č. 7 – na stiahnutie hadičky
- č. 12 – na matku na ventil č. 16 (BV1414)
- č. 14 – na matky upevňujúce batériu

b) Montérsky nôž – na strihanie hadičky

4. Inštalácia batérie

4.1. Vyberte miesto inštalácie.

4.2. Vyrvajte otvor s priemerom 11 mm (jednoduchá batéria FCC) alebo 30x11 mm (dvojitá batéria FCDC).

4.3. Nasadte chrómovaný kryt (B) a tesnenie (C) na závitový nátrubok batérie (A).

4.4. Umiestnite batériu do predtým vyvrtaného otvoru, nasadte zospodu podložku (D) a priskrutkujte maticou (E).

Pred pripojením hadičiek je potrebné venovať pozornosť rozmiestneniu jednotlivých dielov, tak, aby hadička dodaná v sade (6,5 m) bola dostatočná. Hadičky by mali byť pripojené dost voľne s rezervou, čo uľahčí neskorší servis systému a výmenu vložiek.

4.5. Prestrč cez hadičku maticu (H) a barylkový valček (G), a do vnútra vlož vložku (F), tzv. Insert.

4.6. Zasuň hadičky do nátrubkov batérie a dotiahni maticou H.

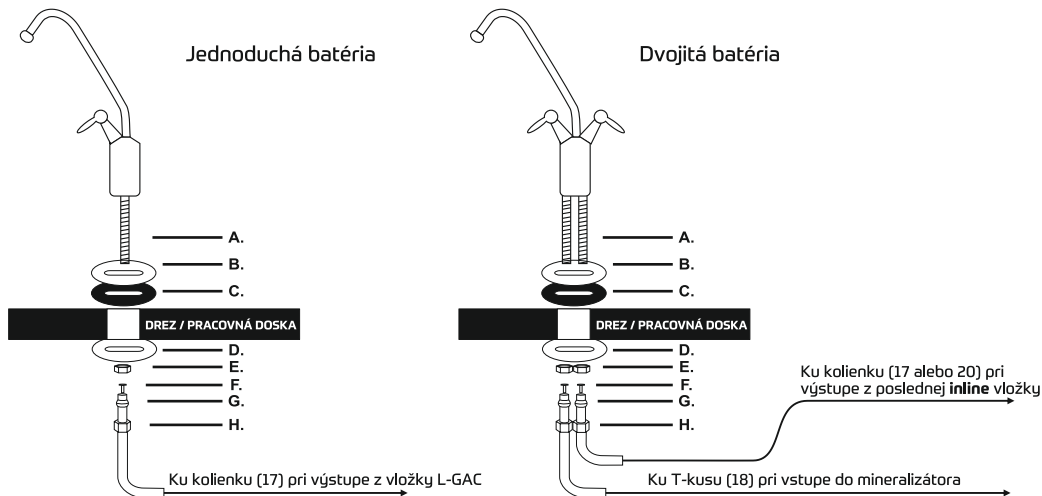

5. Inštalácia odtoku do kanalizácie

5.1. Vyvrtaj otvor s priemerom 7 mm v kanalizačnej rúre za sífónom

5.2. Umiestni tesnenie medzi rúru a objímkou

5.3. Priskrutkuj objímkou tak, aby sa otvory prekrývali.

(Na centrovanie otvorov môžete použiť odrezaný kúsok hadičky)



Schéma pripojenia odtoku do kanalizácie Q-DRAIN

Pred pripojením hadičiek je potrebné venovať pozornosť rozmiestneniu jednotlivých dielov, tak, aby hadička dodaná v sade (6,5 m) bola dostatočná. Hadičky by mali byť pripojené dost voľne s rezervou, čo uľahčí neskorší servis systému a výmenu vložiek.

5.4. Pripojte hadičku k objímke odtoku (v závislosti od typu).

- a) Objímka Q-DRAIN – zasuňte hadičku až na doraz (do hĺbky približne 1,5 cm) do objímky, a druhý koniec pripojte k výstupu vody na prietokovom obmedzovači.
- b) Objímka J-DRAIN – nasadte maticu objímky na jeden koniec hadičky a do stredu vložte vložku, tzv. insert. Koniec s insertom zasuňte na doraz do objímky a pevne utiahnite maticu. Druhý koniec hadičky pripojte k výstupu vody na prietokovom obmedzovači.

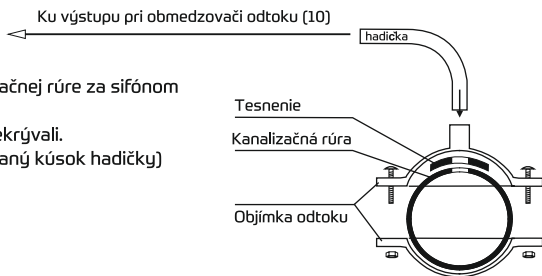

Schéma pripojenia odtoku do kanalizácie Q-DRAIN

6. Príprava tlakovej nádrže

Závitové pripojenie nádrže (ROTP19) oviňte teflónovou páskou. Priskrutkujte ventil k nádrži (č. 19 na schéme)

Pripojte hadičku k ventilu (v závislosti od typu)

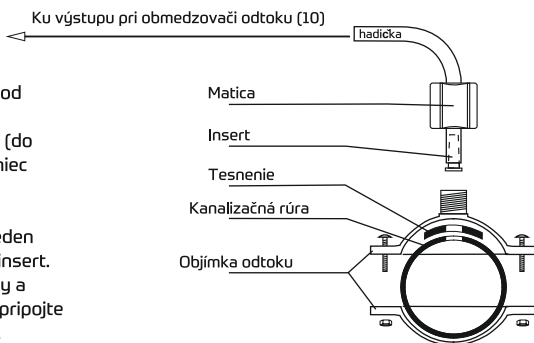
- a) Ventil J-CV1244 – nasadte maticu z ventilu nádrže na jeden koniec hadičky a do stredu vložte vložku, tzv. insert. Koniec s insertom zasuňte na doraz do ventilu nádrže a pevne utiahnite maticu.
- b) Ventil Q-CV1244 – zasuňte hadičku na doraz (do hĺbky približne 1,5 cm) do ventilu (upevnenie a tesnenie prebehne automaticky).

POZOR! Dĺžka odrezaného kusu hadičky musí byť dostatočná na pripojenie ventilu nádrže k sade.

POZOR! Teflónovú pásku treba omotávať doprava pozdĺž závitů, tak aby sa pri skrútkovaní do závitů neodvíjala.



Schéma pripojenia ventilu J-CV1244 k nádrži



Schéma pripojenia ventilu Q-CV1244 k nádrži

7. Pripojenie vody

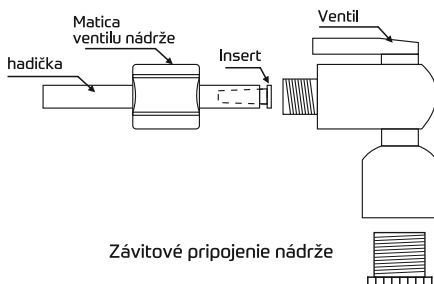
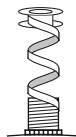
Po určení miesta, kde bude inštalované napájanie filtra, je potrebné uzavrieť prívod vody do tohto miesta. Následne treba použiť jeden z nasledujúcich spôsobov pripojenia.

- a – Na flexibilnú hadičku
- b – Na nástennú batériu
- c – Na ohýbnú trubku

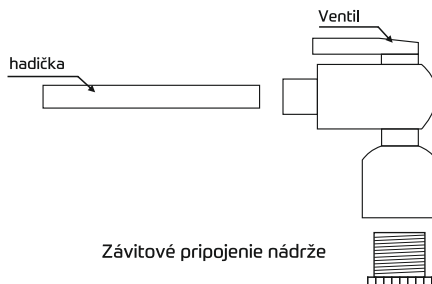
7.a. - Pripojenie prívodu vody k flexibilnej hadici

7.a.1. Odskrutkuj flexibilnú hadicu so studenou vodou.

7.a.2. Priskrutkuj pripojenie (č. 11).

7.a.3. Priskrutkuj predtým odskrutkovanú flexibilnú hadicu k pripojeniu C-12 alebo C-38 (č. 11).

7.a.4. Zaskrutkuj ventil BV-1414 (č. 14) do závitového otvoru pripojenia.

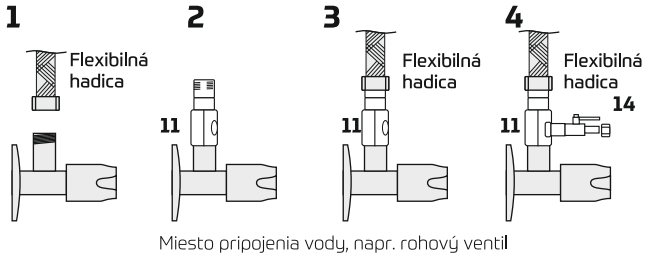

Spôsob pripojenia flexibilnej hadice k ventilu BV1414:

a. Demontujte maticu z ventilu a nasadte ju na flexibilnú hadicu.

b. Zasuňte flexibilnú hadicu nadoraz do ventilu a dotiahnite maticu.

c. Druhý koniec flexibilnej hadice je potrebné zasunúť nadoraz (do hĺbky cca 1,5 cm) do kolena pri telese filtra.

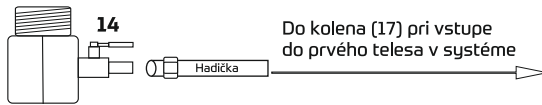

UPOZORNENIE!

Ventil BV1414 musí zostať v zatvorenej polohe, teda kolmo na jeho os

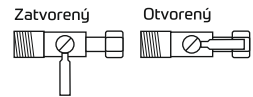

7.b. - Pripojenie prívodu vody k nástennej batérii

7.b.1. Odskrutkuj nástennú batériu.

7.b.2. Namontujte distančnú spojku na prívode teplej vody (č. 12 – C-34B) a na prívode studenej vody spojku (č. 13 – C-34).

7.b.3. Priskrutkuj predtým odskrutkovanú batériu k pripojeniu (č. 13 – C-34) a distančnej tuleji (č. 12 – C-34B).

7.b.4. Zaskrutkuj ventil BV-1414 (č. 14) do závitového otvoru pripojenia.

UPOZORNENIE!

Pred spojením je potrebné všetky závitové spoje ovinúť teflónovou páskou! Pásku oviniete v smere hodinových ručičiek pozdĺž vonkajšieho závit, aby sa teflón pri skrútkovaní nezodvíjal.

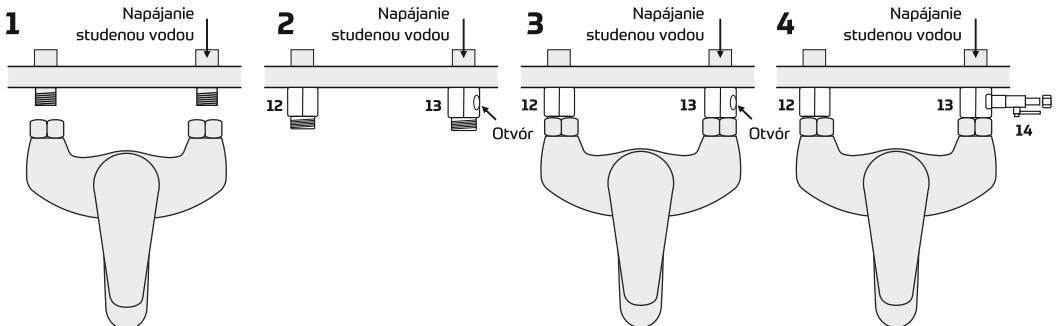
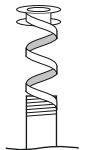

7.c. - Pripojenie prívodu vody k ohybným trubkám

7.a.1. Odskrutkuj ventil.

7.a.2. Priskrutkuj pripojenie (č. 11).

7.a.3. Priskrutkuj predtým odskrutkovaný ventil k pripojeniu C12 alebo C-38 (č. 11).

7.a.4. Zaskrutkuj ventil BV-1414 (č. 14) do závitového otvoru pripojenia.

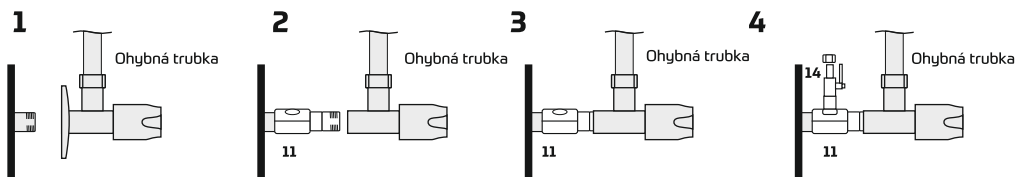

Miesto pripojenia vody, napríklad rohový ventil

8. Príprava systému – montáž kolienok

V závislosti od verzie systému (EMI alebo WFU) je potrebné namontovať koleno alebo nypel s kolenom (priložené v sáčku) podľa nižšie uvedených pokynov.

8.a. Korpusy WFW EMI

8.a.1. Vyber kolená z vrečka.

8.a.2. Namontujte kolená na konci hadičky a zabezpečte spojenie klipom.

8.a.3. Zasuň kolená do otvoru hlavy.



8.b. Korpusy WFU

8.a.1. Vyber nyply s kolunami (telesá WFU) z vrečka.

8.a.2. Namontujte nyply s kolunami na konci hadičky a zabezpečte spojenie klipom.

8.a.3. Zasuň nyply do otvoru hlavy.

8.a.4. Zabezpeč spojenie nypľov s hlavou klipmi.

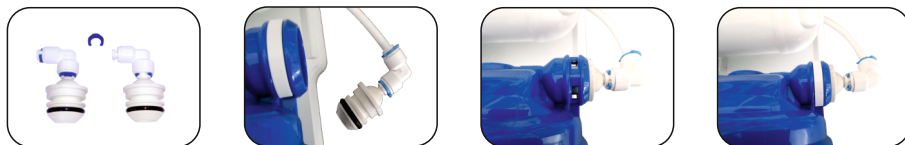

9. Aktivácia systému

Pred uvedením zariadenia do prevádzky je potrebné ho riadne pripraviť, pretože niektoré vložky vyžadujú prepláchnutie na odstránenie častôčiek (týka sa to najmä uhľikových vložiek) alebo aktiváciu náplní.

- 9.1. Zatvor prívod vody na ventile pri nádobe č. 19.
- 9.2. Otvorte ventil/ventily pri vodovodnej batérii.
- 9.3. Otvorte prívod vody k filtru a pomaly otvárajte ventil BV1414.

Preplach vykonávajte 15 minút bez membrány (TLC75), aby sa zabránilo jej prípadnému upchatiu. Po uplynutí tejto doby zatvorte ventil BV1414. Membránu možno do systému nainštalovať až po preplachovacej procedúre.

9.4. Pripojenie napájania k systémom s ROPOMP a/alebo UVLAMP (RO6UV a R08).

Tieto systémy potrebujú napájanie prúdom 230 V. Je potrebné zabezpečiť im stály prístup k zdroju elektrickej energie.

10. Inštalácia membrány

Po aktivácii vložiek sa uistite, že ventil BV1414 je zatvorený, a pri otvorenej batérii nainštalujte membránu podľa nasledujúcich bodov.

UPOZORNENIE, v telese je voda!

Na inštaláciu membrány do systému je potrebné zasiahnuť do už zmontovanej továrenskej zostavy. Membrána (TLC75) je samostatne zabalená v tesnom vrecku, aby bola chránená pred znečistením, hlavne biologickým.

- 10.1. Vysuň poistnú sponu pri kolene na matke puzdra membrány (YT25) a vyber z nej hadičku. Pozri RADU

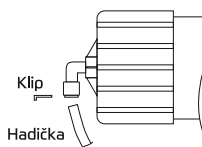

RADA

Páčenie spony kolena kľúčom č. 7 uľahčí vybratie hadičky z neho.

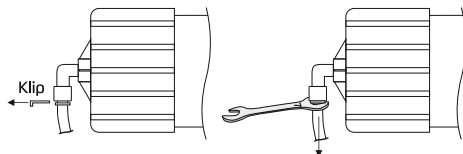

- 10.2. Vyber puzdro membrány a lineárnu vložku zo spon, uľahčí to prístup k matke puzdra membrány.

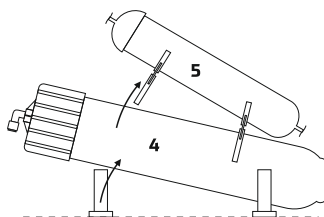

10.3. Odskrutkuj maticu z puzdra membrany.

10.4. Vybaľ membránu z ochrannéj fólie a chráň ju pred kontaktom s inými predmetmi.

10.5. Tesnenia membrány potri silikónovým olejom alebo pastou (nie sú súčasťou balenia).

10.6. Nainštaluj membránu do puzdra (YT25) tak, aby gumový golier smeroval bližšie k matici puzdra.

10.7. Znovu zložte demontované časti:

- Dotiahnite maticu puzdra membrány (YT25),
- Prichyťte puzdro membrány a líniový filter do predtým uvoľnených úchytek,
- Zasuňte hadičku nadoraz (cca 1,5 cm) do kolienka pri matici puzdra membrány, z ktorého bola predtým vyťahnutá (upevnenie a utesnenie prebieha automaticky),
- Zatvor batériu

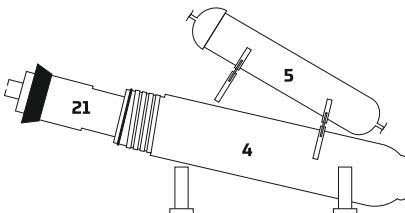
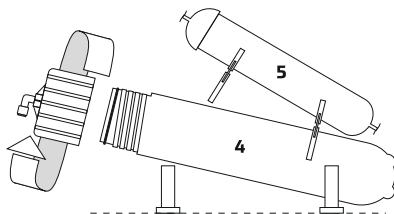

11. Spustenie systému

Otvorte ventil (BV1414), otvorte ventil nádrže a počkajte, kým sa nádrž naplní (môže to trvať až 2 hodiny). Keď sa nádrž naplní, systém prestane pracovať. Uzavrite prívod vody do systému (ventil BV1414) a otvorte ventil na batérii. V prípade dvojitej výtokovej batérie (FCDC) otvorte ventil za uhlíkovým filtrom (ľavý ventil na batérii) a vypustíte všetku vodu z nádrže. Po vyprázdnení nádrže zatvorte ventil batérie a otvorte ventil BV1414. Po opätovnom naplnení nádrže je systém pripravený na použitie.

11.a. Návod na výmenu prefiltračných vložiek

11.a.1. Pred výmenou vložiek zatvorte prívod vody do filtra. Zatvorte ventil na nádrži. Potom otvorte výpusť, aby sa znížil tlak v systéme.

11.a.2. Odskrutkujte kryty z hlavy filtra pomocou kľúča na korpusy (WRT).

11.a.3. Umiestnite vložku na trň vo vnútri krytu. Dajte pozor na správny smer prúdenia vody cez vložku.

11.a.4. Priskrutkujte kryt pomocou kľúča na korpusy (WRT). O-kružky namažte olejom alebo silikónovou pastou

11.a.5. Po výmene všetkých vložiek naplňte systém vodou postupným otváraním uzatváracieho ventilu BV1414 pri otvorenej vodovodnej batérii.

11.b. Návod na výmenu inline vložiek.

11.b.1. Pred výmenou vložiek zatvorte prívod vody do filtra. Zatvorte ventil na nádrži. Následne otvorte vodovodnú batériu, aby sa znížil tlak v systéme.

11.b.2. Odpojte líniové vložky zo systému tak, ako je znázornené na obrázku nižšie.

11.b.3. Zasuňte tvarovky do nových vložiek až na doraz a zaistite spojenie klipom. Pozor! Vložky majú smerový prítok vody.

11.b.4. Po výmene vložiek prepláchnite systém opakovaním bodov 9 a 10 návodu.

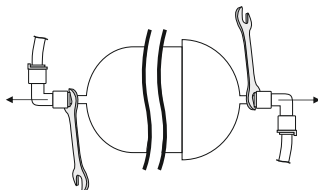
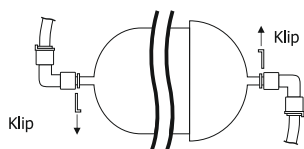

12. Často kladené otázky (FAQ)

Q: Biela usadenina vo vode

A: Mineralizačná vložka L-MIN môže zanechávať biely povlak vo vode, spôsobený vyplavovaním zložky z vložky. Ide o prirodzený proces. Možno príliš zriedka používate mineralizovanú vodu. Vložka tiež mohla byť nedostatočne prepláchnutá. Prepláchnite ju znova.

Q: Batéria prskajúca vodou.

A: Ide o prirodzený jav spôsobený dlhším nevyužívaním vložky. Tento efekt pri pravidelnom používaní postupne vymizne.

Q: Klesol tlak vody na výstupe.

A: Je potrebné dofúkať membránovú nádrž.

Q: Systém vydáva počuteľné zvuky.

A: Ide o bežný prejav spôsobený prevádzkou systému.

Q: Systém vypúšťa do kanalizácie veľké množstvo vody.

A1: Množstvo odpadovej vody závisí od kvality filtrovanej vody. Miera odrazu môže dosiahnuť až 70 %.

A2: Fyzikálne parametre vody boli prekročené.

A3: Je poškodený obmedzovač prietoku (č. 12, Q-FR420).

A4: Je poškodený 4-cestný ventil (č. 9, Q-CV0201).

13. Vložky dostupné v RO súpravách

Osmotická membrána (TLC 75) je vyrobená z polopriepustného materiálu, ktorý obsahuje póry dostatočne veľké na to, aby voda mohla cez ne voľne prechádzať, no zároveň dostatočne malé, aby cez ne neprešli iné látky.

Sedimentačné vložky (P55 a P520) z polypropylénovej vlákny čistia vodu od mechanických nečistôt, odstraňujú piesok, kal, hrdzu, uhoľný prach a iné usadeniny.

Vložka zo spekaného aktívneho uhlia (BL) zlepšuje chuť a vôňu vody. Odstraňuje chlór a chlorované zlúčeniny.

UV lampa vyžaruje ultrafialové žiarenie s vlnovou dĺžkou 254 nm, ktoré ničí mikroorganizmy obsiahnuté vo vode.

Lineárne bioceramické vložky (L-BIO, L-BIO-Q) sú naplnené guľôčkami vyžarujúcimi žiarenie vo vzdialenej infračervenej oblasti (FIR), ktoré uvádza molekuly vody do rezonancie. Tento materiál a jeho použitie sú známe a úspešne využívané v tradičnej medicíne Ázie. Pitie vody po prechode cez vložku L-BIO má veľmi priaznivý vplyv na organizmus, zvyšuje odolnosť voči infekciám a zlepšuje metabolizmus.

Lineárne uhľikové vložky (L-GAC, L-GAC-Q) obsahujú vysoko kvalitné aktívne uhlie z kokosových škrupín. Sú mimoriadne účinné pri odstraňovaní nežiaducich nečistôt z vody (chlóru a organických látok) a zlepšujú jej chuť a vôňu.

Lineárne mineralizujúce vložky (L-MIN, L-MIN-Q) sú naplnené vysokokvalitným dolomitovým ložiskom, ktoré obohacuje vodu o minerály (vápnik, horčík), odstránené počas procesu reverznej osmózy a nevyhnutné pre správne fungovanie organizmu.

Lineárna alkalizačno-ionizačno-mineralizačná vložka (L-YOUNG) obsahuje zmes vysokokvalitných keramických ložísk prírodného pôvodu. Správne zvolené pomery ložísk plnia tri funkcie: alkalizujú, mineralizujú a ionizujú vodu, čo má veľmi priaznivý vplyv na naše zdravie a pohodu. Znižuje ORP vody až na -400 mV, čím jej dodáva silné antioxidantné vlastnosti a spomaľuje proces starnutia, chráni pred pôsobením voľných radikálov a odstraňuje prekyslenie organizmu. Posilňuje imunitu proti chorobám, mineralizuje vodu a obohacuje ju napríklad o vápnik, horčík, sodík, draslík, železo a selén.

14. Schéma konštrukcie RO systémov

RO4

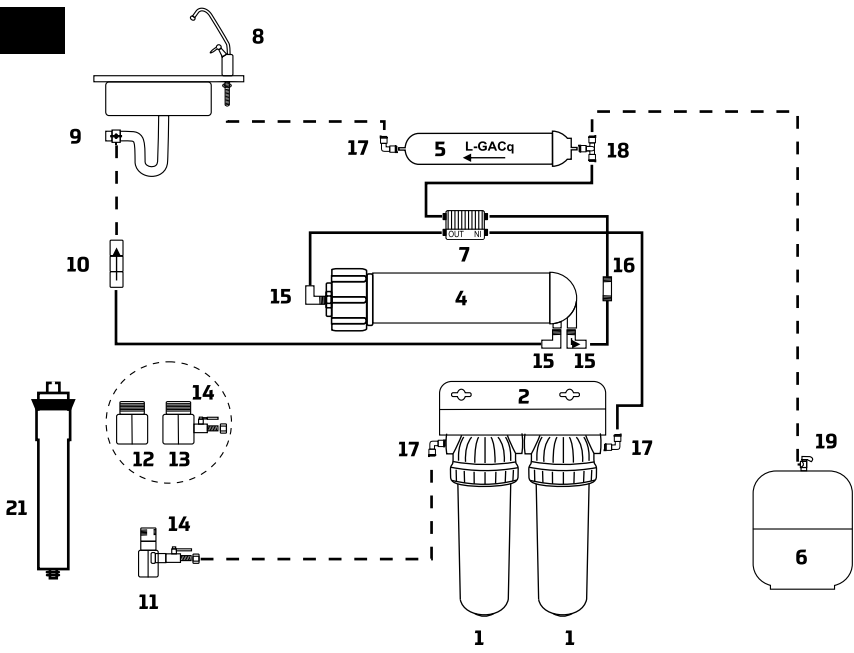

RO5

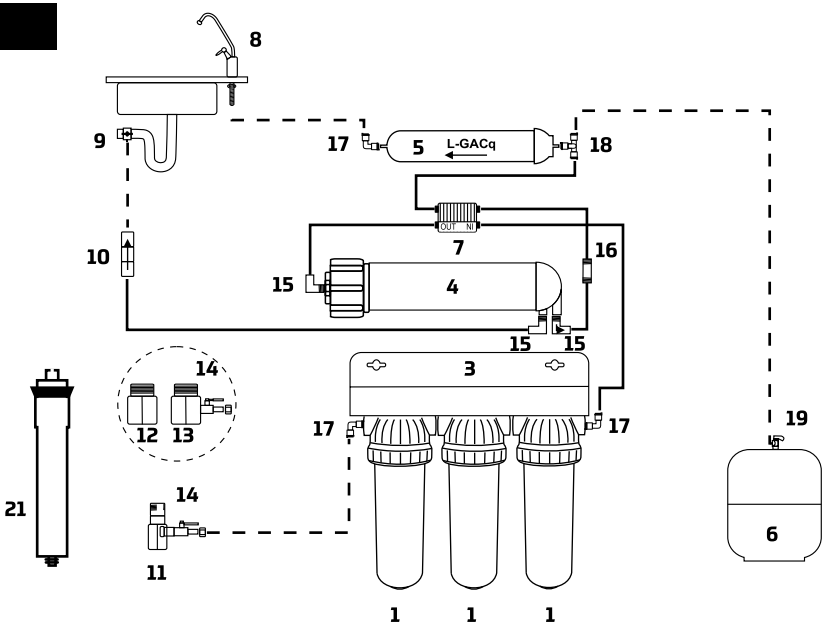

- Úsek hadičky nainštalovaný z výroby
- - - - Úsek hadičky, ktorý je potrebné nainštalovať ručne
- Úsek hadičky, ktorý sa odpája počas inštalácie membrány (bod 9)

1. Teleso (WFW EMI alebo WFU)
2. Montážna konzola BR2 (iba R04)
3. Montážna konzola BR3
4. Puzdro membrány YT25
5. Lineárna vložka: uhlíková / mineralizačná / L-YOUNG
6. Nádrž ROTP19
7. Štvorcestný ventil Q-CV0201
8. Výpust FCC alebo FCDC
9. Pripojenie odtoku do kanalizácie Q-DRAIN (rýchlospojka) alebo J-DRAIN (Jaco)
10. Obmedzovač prietoku Q-FR420
11. Pripojenie 3/8" (C-38) alebo 1/2" (C-12)
12. Predženie 3/4" (C-34B)
13. Pripojenie 3/4" (C-34)
14. Ventil BV-1414
15. Kolienko s niplom 1/4" Q-SE0404
16. Priama spojka s spätným ventilom Q-CV3344
17. Kolienko 1/4" Q-UE0404
18. T-kus 1/4" Q-UT0404
19. Ventil na nádrž Q-CV1244 (rýchlospojka) alebo J-CV1244 (Jaco)
20. Kolienko 1/4" Jaco J-ME0404
21. Membrána TLC75
22. UV lampa UVLAMP

15. Schéma konštrukcie systému s čerpadlom ROPOMP



Máte málo miesta v skrinke?

Systém je vybavený čerpadlom, ktoré umožňuje inštaláciu zostavy vzdalenej od výpustu vody (odberu) napríklad v pivnici alebo inom priestore. Často je to spôsobené nedostatkom miesta v skrinke, vedľa ktorej je namontovaný výpusť. Ak ste zakúpili zostavu bez čerpadla, môžete si ho dokúpiť samostatne a nainštalovať sami.

- | | |
|-------------------------------------|------------------------------|
| a) Senzor vysokého tlaku (Q-HP1000) | d) Predfilter |
| b) Senzor nízkeho tlaku (Q-LP1000) | e) Puzdro membrány |
| c) Čerpadlo ROPOMP | f) Tlaková nádrž s membránou |

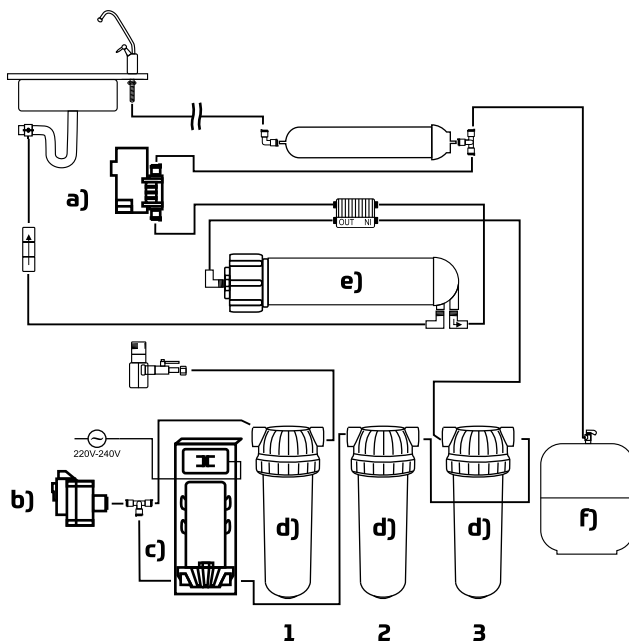

1. Technické údaje

Stupeň filtrace	4	5	6				7	8	
Symbol	RO4 12 EMI RO4 34 EMI RO4 38 EMI	RO5 12 WFU RO5 34 EMI RO5 38 EMI	RO6 12 EMI RO6 34 EMI RO6 38 EMI	RO6 12 WFU RO6 34 WFU RO6 38 WFU	RO6 12 EMI YOUNG RO6 34 EMI YOUNG RO6 38 EMI YOUNG	RO6 12 WFU YOUNG RO6 34 WFU YOUNG RO6 38 WFU YOUNG	RO7 12 EMI RO7 34 EMI RO7 38 EMI	RO8 12 EMI+UV RO8 34 EMI+UV RO8 38 EMI+UV	RO8 12 EMI YOUNG +UV RO8 34 EMI YOUNG +UV RO8 38 EMI YOUNG +UV
Rozměry (V x Š x D) cm	44 x 35 x 14	47 x 43 x 14	47 x 43 x 14				47 x 43 x 20	47 x 43 x 20	

Výkon membrany	75 GPD								
Typ tělesa	EMI	EMI	WFU	EMI	WFU	EMI	EMI	EMI	EMI

Obsah systému

PS20	+	+	+	+	+	+	+	+	+	+	+	+
BL	+	+	+	+	+	+	+	+	+	+	+	+
PS5	-	+	+	+	+	+	+	+	+	+	+	+
TLC75	+	+	+	+	+	+	+	+	+	+	+	+
L-GAC	+	+	+	+	+	+	+	+	+	+	+	+
L-MIN	-	-	+	+	-	-	+	+	-	+	+	-
L-YOUNG	-	-	-	-	+	+	-	+	+	-	+	+
L-BIO	-	-	-	-	-	-	+	+	-	+	+	+
UVLAMP	-	-	-	-	-	-	-	-	-	+	+	+
Baterie	FCC	FCC	FCC	FCDC	FCDC	FCDC	FCDC	FCDC	FCDC	FCDC	FCDC	FCDC

* Výkon pro standardní sadu při 25°C a tlaku 4 bary

2. Součásti systému

1. RO systém se sadou vložek
2. Nádrž (ROTP19)
3. Membrána (TLC75)
4. Baterie: jednoduchá FCCpro RO4 a R05 (4a); dvojitá FCDC (4b)
5. Klíč WRT
6. Hadička 6,5 m (TUBE14)
7. Ventil pro nádrž Q-CV1244 nebo J-CV1244
8. Sada tvarovek

9. Návod
10. Přípojka vody (jedno ze tří: C-38, C-12, C-34 spolu s distanční spojkou)
11. Ventil připojení vody 1/4" (BV-1414)
12. Vyměnitelné přípojky (pro tělesa WFU)

Ukazatel výměny vložky – Timestrip*

Jednorázový ukazatel zobrazující uplynutí času. Umožňuje vizuální připomenutí nutnosti výměny vložky za novou.



*Pouze u systémů s vložkou L-YOUNG



3. Příprava na prace

Před zahájením práce se ujisti, že v krabici jsou všechny díly.

Užitečné budou také další nástroje, jako například:

a) Vrták a vrtáky:

- Vrták č. 11 na kov, kámen nebo dřevo (v závislosti na místě montáže baterie)
- Vrták č. 7 na kov (na odtok do kanalizace)

b) Nastavitelný klíč nebo ploché klíče na přípojky vody (dle přípojky):

- č. 29, 30 – pro přípojku 3/4"
- č. 23 – pro přípojku 1/2"
- č. 22 – pro přípojku 3/8"

c) Klíče:

- č. 7 – na sundání hadičky
- č. 12 – na sundání hadičky č. 16 (BV1414)
- č. 14 – na matky upevňující baterii

d) Montážní nůž – na stříhání hadičky

4. Instalace baterie

- 4.1. Vyberte místo instalace.
- 4.2. Vyvrtejte otvor o průměru 11 mm (jednotná baterie FCC) nebo 30x11 mm (dvojitá baterie FCDC)
- 4.3. Nasadte chromovaný kryt (B) a těsnění (C) na závitový nátrubek baterie (A).
- 4.4. Umístěte baterii do předem vyvrtaného otvoru, nasadte zespodu podložku (D) a přišroubujte maticí (E)

Před připojením hadiček je třeba věnovat pozornost rozmístění jednotlivých částí, tak, aby hadička dodaná v sadě (6,5 m) byla dostatečná. Hadičky by měly být připojeny dostatečně volně s rezervou, což usnadní pozdější servis systému a výměnu vložek.

4.5. Protáhni hadičkou maticí (H) a barylovitý váleček (G), a dovnitř vlož vložku (F), tzv. Insert.

4.6. Zasuň hadičky do nátrubků baterie a dotáhni maticí H.

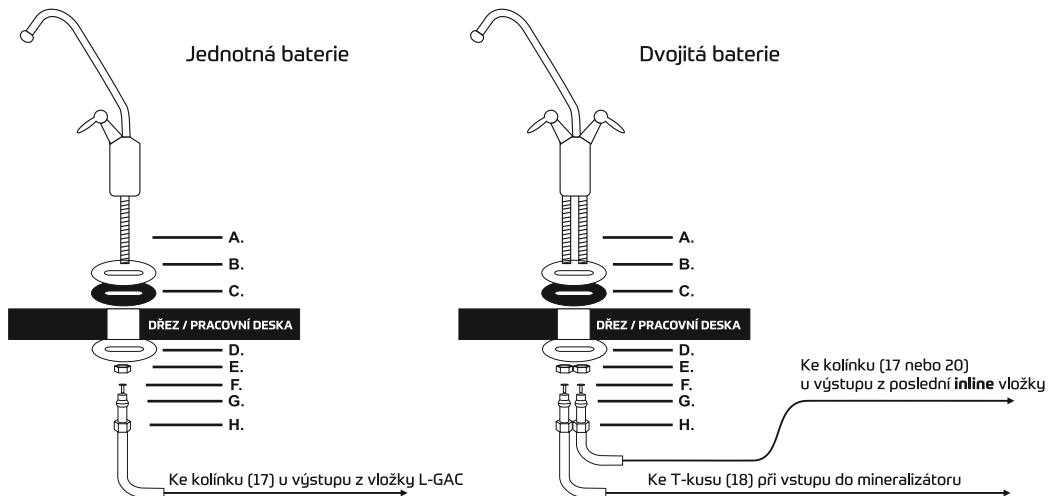

5. Instalace odtoku do kanalizace

5.1. Vyvrtej otvor o průměru 7 mm v kanalizační trubce za syfonem

5.2. Umístí těsnění mezi trubku a objímkou

5.3. Přišroubuj objímkou tak, aby se otvory překrývaly.

(K centrování otvorů můžete použít odstřížený kousek hadičky)



Schéma připojení odtoku do kanalizace Q-DRAIN

Před připojením hadiček je třeba věnovat pozornost rozmístění jednotlivých částí, tak, aby hadička dodaná v sadě (6,5 m) byla dostatečná. Hadičky by měly být připojeny dostatečně volně s rezervou, což usnadní pozdější servis systému a výměnu vložek.

5.4. Připojte hadičku k objímce odtoku (v závislosti na typu).

- a) Objímka Q-DRAIN – zasuňte hadičku až na doraz (do hloubky cca 1,5 cm) do objímky, a druhý konec připojte k výstupu vody na průtokovém omezovači.
- b) Objímka J-DRAIN – nasadte matici objímky na jeden konec hadičky a do středu vložte vložku, tzv. insert. Koneček s insert vložte na doraz do objímky a pevně utáhněte matici. Druhý konec hadičky připojte k výstupu vody na průtokovém omezovači.

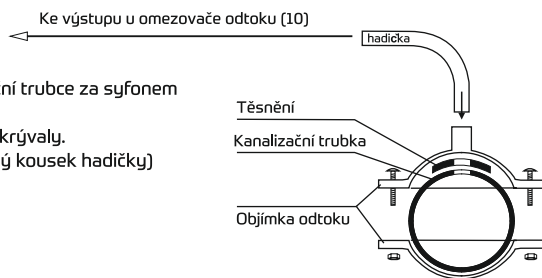

Schéma připojení odtoku do kanalizace Q-DRAIN

6. Příprava tlakové nádrže

Závitové připojení nádrže (ROTP19) omotejte teflonovou páskou. Přišroubujte ventil k nádrži (č. 19 ve schématu)

Připojte hadičku k ventilu (v závislosti na typu)

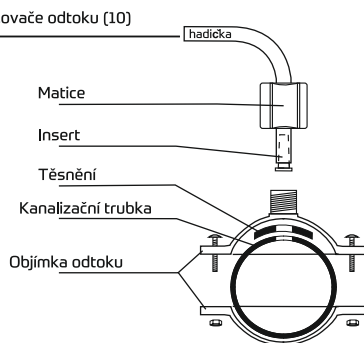
- a) Ventil J-CV1244 – nasadte matici z ventilu nádrže na jeden konec hadičky a do středu vložte vložku, tzv. insert. Koneček s insertem zasuňte na doraz do ventilu nádrže a pevně utáhněte matici.
- b) Ventil Q-CV1244 – zasuňte hadičku na doraz (do hloubky cca 1,5 cm) do ventilu (upevnění a těsnění proběhne automaticky).

POZOR! Délka odříznutého kusu hadičky musí být dostatečná pro připojení ventilu k sadě.

POZOR! Teflonovou pásku je třeba omotávat doprava podél závitu, tak aby se při zašroubování do závitu neodvíjela.



Schéma připojení ventilu J-CV1244 k nádrži



Schéma připojení ventilu Q-CV1244 k nádrži

7. Připojení vody

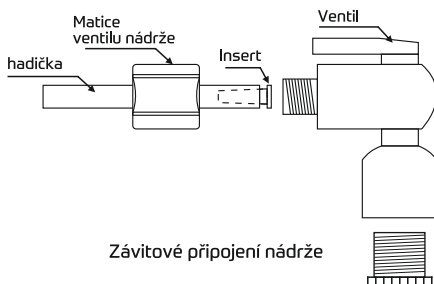
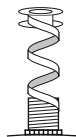
Po určení místa, kde bude instalováno napájení filtru, je nutné uzavřít přívod vody do tohoto místa. Následně je třeba použít jeden z níže uvedených způsobů připojení.

- a – Na pružnou hadici
- b – Na nástěnnou baterii
- c – Na ohýbanou trubku

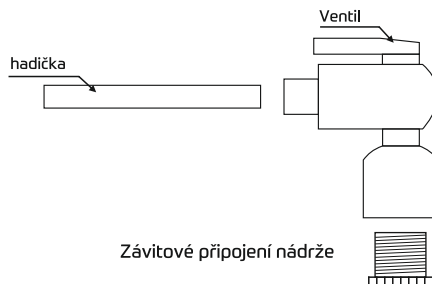
7.a. - Pripojenie prívodu vody k flexibilnej hadici

7.a.1. Odšroubuj pružnou hadicu se studenou vodou.

7.a.2. Přešroubuj připojení (č. 11).

7.a.3. Přešroubuj předtím odšroubovanou pružnou hadicu k připojení C-12 nebo C-38 (č. 11).

7.a.4. Zašroubuj ventil BV-1414 (č. 14) do závitového otvoru připojení.

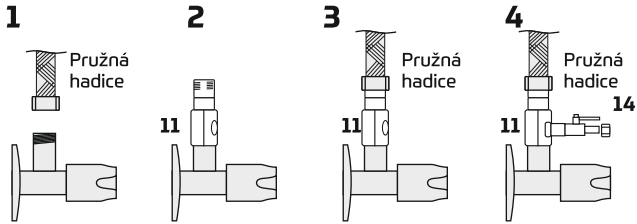

Místo připojení vody, např. rohový ventil

Způsob připojení pružné hadice k ventilu BV1414):

a. Demontujte matici z ventilu a nasuňte ji na pružnou hadici.

b. Zasuňte pružnou hadici nadoraz do ventilu a dotáhněte matici.

c. Druhý konec pružné hadice je nutné zasunout nadoraz (do hloubky cca 1,5 cm) do kolena u těla filtru.

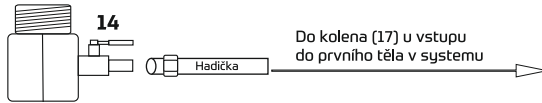

Upozornění!

Ventil BV1414 musí zůstat v uzavřené poloze, tedy kolmo k jeho ose.

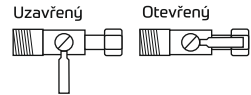

7.b. - Pripojenie vodního prívodu k nástěnné baterii

7.b.1. Odšroubuj nástěnnou baterii.

7.b.2. Nainstalujte distanční spojku na přívodu teplé vody (č. 12 – C-34B) a na přívodu studené vody spojku (č. 13 – C-34).

7.b.3. Přešroubuj předtím odšroubovanou baterii k připojení (č. 13 – C-34) a distanční tuleji (č. 12 – C-34B).

7.b.4. Zašroubuj ventil BV-1414 (č. 14) do závitového otvoru připojení.

Upozornění!

Je třeba si pamatovat, že všechny závitové spoje je nutné před spojením omotat teflonovou páskou! Pásku omotávejte po směru hodinových ručiček podél vnějšího závitu, aby se teflon při zašroubování neodvíjel.

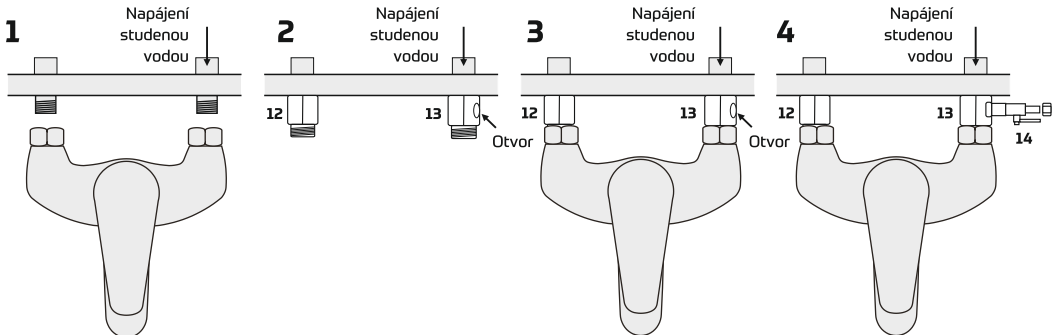
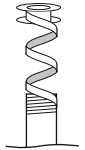

7.c. - Připojení vodního přívodu k ohybným trubkám

7.a.1. Odšroubuj ventil.

7.a.2. Přišroubuj připojení (č. 11).

7.a.3. Přišroubuj předtím odšroubovaný ventil k připojení C12 nebo C-38 (č. 11).

7.a.4. Zašroubuj ventil BV-1414 (č. 14) do závitového otvoru připojení.

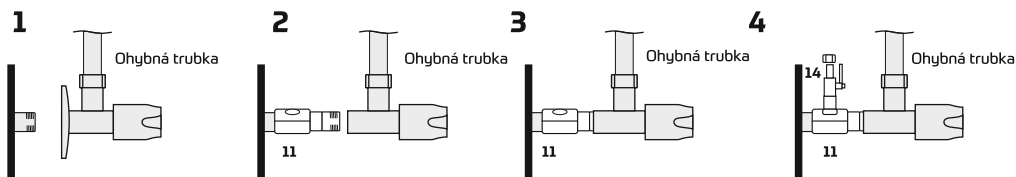

Místo připojení vody, např. rohový ventil

8. Příprava systému – montáž kolének

V závislosti na verzi systému (EMI nebo WFU) je třeba namontovat koleno nebo nypel s kolénem (přiložené v sáčku) podle níže uvedených pokynů.

8.a. Korpusy WFW EMI

8.a.1. Vyjměte kolena z pytlíku.

8.a.2. Nainstalujte kolena na konci hadičky a zajistěte spojení klipem.

8.a.3. Zasuň kolena do otvoru hlavy.

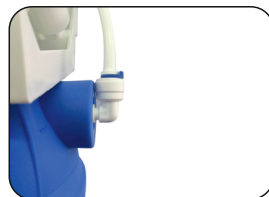

8.b. Korpusy WFU

8.a.1. Vyjměte nyply s koleny (tělesa WFU) z pytlíku.

8.a.2. Nainstalujte nyply s koleny na konci hadičky a zajistěte spojení klipem.

8.a.3. Zasuň nyply do otvoru hlavy.

8.a.4. Zajisti spojení nypelů s hlavou klipsy.



9. Aktivace systému

Před uvedením zařízení do provozu je třeba jej řádně připravit, protože některé vložky vyžadují propláchnutí za účelem odstranění částic (zejména se to týká uhlíkových vložek) nebo aktivaci náplně.

- 9.1. Uzavří přívod vody na ventilu u nádrže č. 19.
- 9.2. Otevří ventil/ventily u vodovodní baterie.
- 9.3. Otevří přívod vody k filtru a pomalu otevřete ventil BV1414.

Proplach provádějte 15 minut bez membrány (TLC75), aby nedošlo k jejímu ucpání. Po uplynutí této doby zavřete ventil BV1414. Membránu lze do systému nainstalovat až po proplachové proceduře.

9.4. Připojení napájení k systémům s ROPOMP a/nebo UVLAMP (R06UV a R08)

Tyto systémy potřebují napájení proudem 230 V. Je nutné zajistit jim stálý přístup ke zdroji elektrické energie.

10. Instalace membrány

Po aktivaci vložek se ujistěte, že ventil BV1414 je uzavřený, a při otevřené baterii nainstalujte membránu podle následujících bodů.

UPOZORNĚNÍ, v tělese je voda!

K instalaci membrány do systému je nutné zasáhnout do již sestavené tovární sady. Membrána (TLC75) je samostatně zabalená v těsném sáčku, aby byla chráněna před znečištěním, zejména biologickým.

- 10.1. Vysuň pojistnou sponu u kolena na matce pouzdra membrány (YT25) a vyndej z ní hadičku. Viz RADA

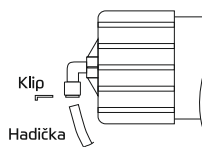

RADA

Páčení spony kolena klíčem č. 7 usnadní vyjmutí hadičky z něj.

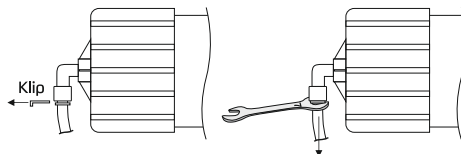

- 10.2. Vyjměte pouzdro membrány a lineární vložku ze spon, usnadní to přístup k matce pouzdra membrány.

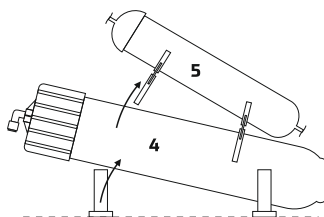

10.3. Odšroubuj matici z pouzdra membrány.

10.4. Vybál membránu z ochranné fólie a chraň ji před kontaktem s jinými předměty.

10.5. Těsnění membrány potřete silikonovým olejem nebo pastou (nejsou součástí balení).

10.6. Nainstalujte membránu do pouzdra (YT25) tak, aby gumový límeč směřoval blíž k matici pouzdra.

10.7. Znovu sestavte demontované části:

- Dotáhněte matici pouzdra membrány (YT25),
- Připevněte pouzdro membrány a inline filtr do dřívě uvolněných držáků,
- Zasuňte hadičku nadoraz (cca 1,5 cm) do kolínka u matice pouzdra membrány, ze kterého byla dřívě vytažena (upevnění a utěsnění proběhne automaticky),

Uzavři baterii

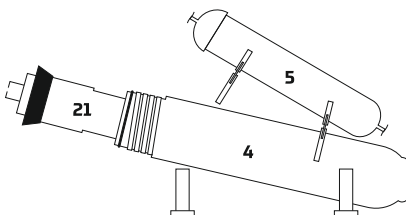
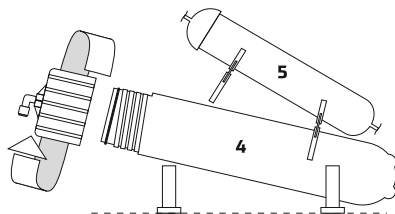

11. Spuštění systému

Otevřete ventil (BV1414), otevřete ventil nádrže a vyčkejte, dokud se nádrž nenaplní (může to trvat až 2 hodiny). Jakmile se nádrž naplní, systém přestane pracovat. Uzavřete přívod vody do systému (ventil BV1414) a otevřete ventil na baterii. V případě dvojité výtokové baterie (FCDC) otevřete ventil za uhlíkovým filtrem (levý ventil na baterii) a vypusťte veškerou vodu z nádrže. Po vyprázdnění nádrže uzavřete ventil baterii a otevřete ventil BV1414. Po opětovném naplnění nádrže je systém připraven k použití.

11.a. Návod k výměně předfiltračních vložek

11.a.1. Před výměnou vložek uzavřete přívod vody do filtru. Uzavřete ventil na nádrži. Poté otevřete výpusť, aby se snížil tlak v systému.

11.a.2. Odšroubujte kryty z hlavy filtru pomocí klíče na korpusy (WRT).

11.a.3. Umístěte vložku na trn uvnitř krytu. Dbejte na správný směr průtoku vody přes vložku.

11.a.4. Přišroubujte kryt pomocí klíče na korpusy (WRT). O-kroužky namažte olejem nebo silikonovou pastou.

11.a.5. Po výměně všech vložek naplňte systém vodou postupným otevíráním uzavíracího ventilu BV1414 při otevřené vodovodní baterii.

11.b. Návod k výměně inline vložek.

11.b.1. Před výměnou vložek uzavřete přívod vody do filtru. Uzavřete ventil na nádrži. Poté otevřete vodovodní baterii, aby se snížil tlak v systému.

11.b.2. Odpojte lineární vložky od systému podle obrázku níže.

11.b.3. Zasuňte tvarovky do nových vložek až na doraz a zajistěte spojení sponou. Pozor! Vložky mají směrový průtok vody.

11.b.4. Po výměně vložek propíchněte systém opakováním bodů 9 a 10 návodu.

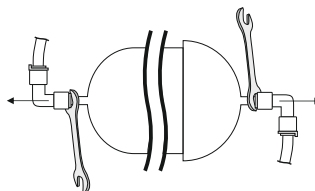
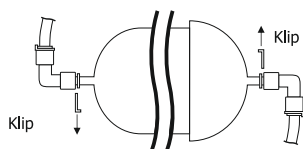

12. Často kladené otázky (FAQ)

Q: Bílá usazenina ve vodě.

A: Mineralizační vložka L-MIN může zanechávat bílý povlak ve vodě, způsobený vyplavováním složky z vložky. Jedná se o přirozený proces. Možná příliš zřídka používáte mineralizovanou vodu. Vložka také mohla být nedostatečně propláchnutá. Propláchněte ji znovu.

Q: Baterie prskající vodou.

A: Jedná se o přirozený jev způsobený delším nepoužíváním vložky. Tento efekt při pravidelném používání postupně zmizí.

Q: Klesl tlak vody na výstupu.

A: Je třeba dofouknout membránovou nádrž.

Q: Systém vydává slyšitelné zvuky.

A: Jedná se o běžný jev způsobený provozem systému.

Q: Systém vypouští do kanalizace velké množství vody.

A1: Množství odpadní vody závisí na kvalitě filtrované vody. Odraz může dosáhnout až 70 %.

A2: Byly překročeny fyzikální parametry vody.

A3: Je poškozen omezovač průtoku (č. 12, Q-FR420).

A4: Je poškozen 4-cestný ventil (č. 9, Q-CV0201).

13. Vložky dostupné v RO sadach

Osmotická membrána (TLC 75) je vyrobena z polopropustného materiálu, který obsahuje póry dostatečně velké, aby voda mohla volně procházet, ale zároveň dostatečně malé, aby skrz ně neprošly jiné látky.

Sedimentační vložky (PS5 a PS20) z polypropylenové textilie čistí vodu od mechanických nečistot, odstraňují písek, kal, rez, uhelný prach a jiné usazeniny.

Vložka ze slinutého aktivního uhlí (BL) zlepšuje chuť a vůni vody. Odstraňuje chlor a chlorované sloučeniny.

UV lampa vyzářuje ultrafialové záření o vlnové délce 254 nm, které ničí mikroorganismy obsažené ve vodě.

Lineární bioceramické vložky (L-BIO, L-BIO-Q) jsou naplněny kuličkami vyzářujícími záření v oblasti daleké infračervené (FIR), které uvádí molekuly vody do rezonance. Tento materiál a jeho použití jsou známé a úspěšně využívány v medicíně Dálného východu. Pití vody po průchodu vložkou L-BIO má velmi příznivý vliv na organismus, zvyšuje odolnost vůči infekcím a zlepšuje metabolismus.

Lineární uhlíkové vložky (L-GAC, L-GAC-Q) obsahují vysoce kvalitní aktivní uhlí z kokosových slupek. Jsou mimořádně účinné při odstraňování nežádoucích nečistot z vody (chlóru a organických látek) a zlepšují její chuť a vůni.

Lineární mineralizující vložky (L-MIN, L-MIN-Q) jsou naplněny vysoce kvalitním dolomitovým ložiskem, které obohacuje vodu o minerály (vápník, hořčík), odstraněné během procesu reverzní osmózy a nezbytné pro správné fungování organismu.

Lineární alkalizačně-ionizačně-mineralizační vložka (L-YOUNG) obsahuje směs vysoce kvalitních keramických ložisek přírodního původu. Správně zvolené poměry ložisek plní tři funkce: alkalizují, mineralizují a ionizují vodu, což má velmi příznivý vliv na naše zdraví a pohodu. Snižuje ORP vody až na -400 mV, čímž ji dodává silné antioxidační vlastnosti a zpomaluje proces stárnutí, chrání před působením volných radikálů a odstraňuje překyselení organismu. Posiluje imunitu proti nemocem, mineralizuje vodu a obohacuje ji například o vápník, hořčík, sodík, draslík, železo a selen.

14. Schéma konstrukce RO systému

RO4

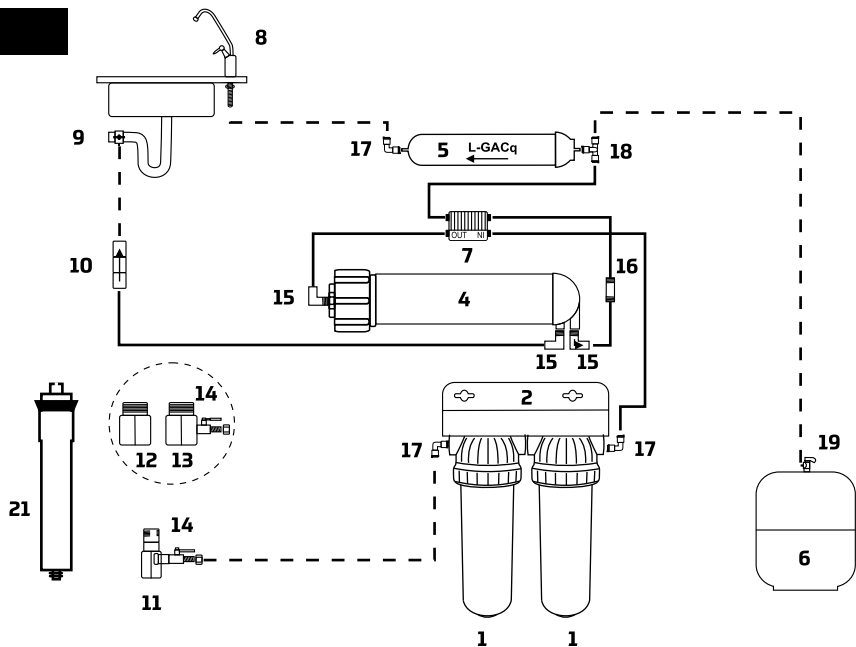

RO5

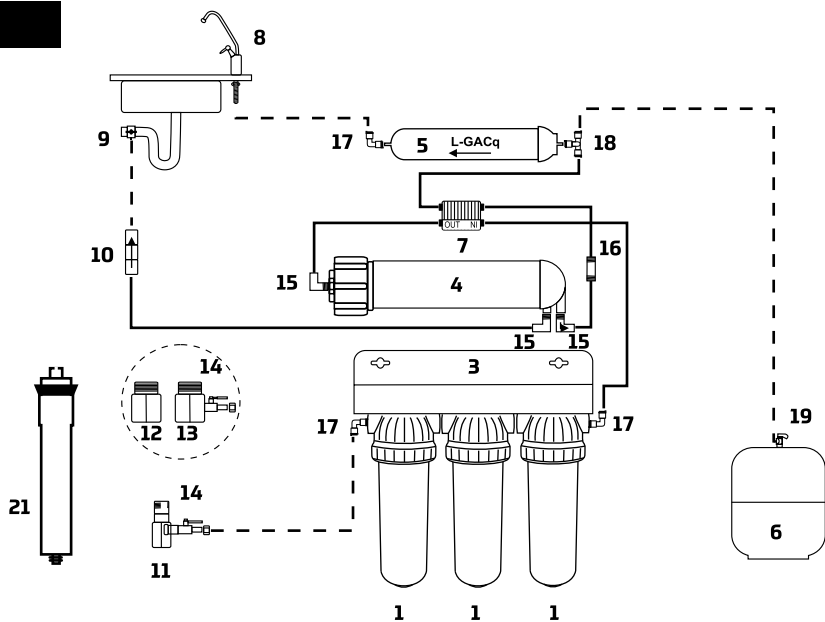

- Úsek hadičky nainstalovaný z výroby
- - - - Úsek hadičky, který je potřeba nainstalovat ručně
- Úsek hadičky, který se odpojuje během instalace membrány (bod 9)

- | | |
|---|---|
| <ol style="list-style-type: none"> 1. Těleso (WFW EMI nebo WFU) 2. Montážní konzola BR2 (pouze R04) 3. Montážní konzola BR3 4. Pouzdro membrány YT25 5. Lineární vložka: uhlíková / mineralizační / L-YOUNG 6. Nádrž ROTP19 7. Čtyřcestný ventil Q-CV0201 8. Výpust FCC nebo FCDC 9. Připojení odtoku do kanalizace Q-DRAIN (rychl spojka) nebo J-DRAIN (Jaco) 10. Omezovač průtoku Q-FR420 11. Připojení 3/8" (C-38) nebo 1/2" (C-12) | <ol style="list-style-type: none"> 12. Prodlužka 3/4" (C-34B) 13. Připojení 3/4" (C-34) 14. Ventil BV-1414 15. Koleno s niplem 1/4" Q-SE0404 16. Přímá spojka s zpětným ventilem Q-CV3344 17. Koleno 1/4" Q-UE0404 18. T-kus 1/4" Q-UT0404 19. Ventil na nádrž Q-CV1244 (rychl spojka) nebo J-CV1244 (Jaco) 20. Koleno 1/4" Jaco J-ME0404 21. Membrána TLC75 22. UV lampa UVLAMP |
|---|---|

15. Schéma konstrukce systému s čerpadlem ROPOMP



Máte málo místa ve skřínce?

Systém je vybavený čerpadlem, které umožňuje montáž sestavy vzdáleně od výpusti vody (odběru) například v suterénu nebo jiné místnosti. Často je to způsobeno nedostatkem místa ve skřínce, vedle které je výpust namontována. Pokud jste zakoupili sestavu bez čerpadla, můžete si jej dokoupit zvlášť a namontovat sami.

- a) Senzor vysokého tlaku (Q-HP1000)
- b) Senzor nízkého tlaku (Q-LP1000)
- c) Čerpadlo ROPOMP

- d) Předfiltr
- e) Pouzdro membrány
- f) Membránová tlaková nádrž

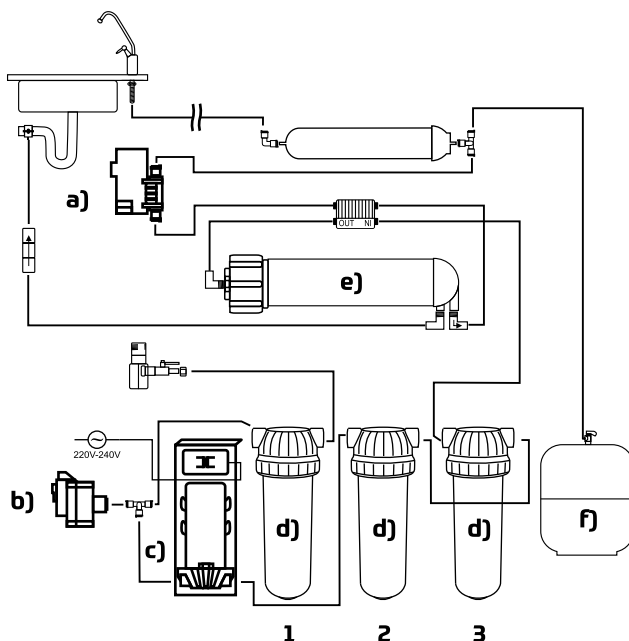

USTM Sp. z o.o.
ul. Piaskowa 124A
97-200 Tomaszów Maz. Poland
e-mail: biuro@ustm.pl

www.ustm.pl



Nepoužité zariadenie nevyhadzujte spolu s ostatným komunálnym odpadom.

Použité zariadenie prosím vráťte na príslušné zberné miesto na recykláciu.

Nepoužívané zařízení nevyhazujte s ostatním domovním odpadem.

Použité zařízení prosím odevzdejte na příslušném sběrném místě k recyklaci.